

Designed by  
Piero Lissoni, 2017



ITA

8 cube rappresenta l'evoluzione dell'iconico divano 8, di cui rivisita lo stile sobrio e minimale offrendo una collezione dalle linee più morbide e contenute. La sua costruzione avanzata accresce i valori di comfort e leggerezza introducendo soffici imbottiture in dacron sostenute da eleganti slitte in fusione di alluminio. L'eliminazione delle strutture a pannello laterale e posteriore consente di creare nuove proporzioni che semplificano il sistema originale mantenendo lo stesso impatto estetico e funzionale. L'allineamento rigoroso delle cuscinate, favorito dalla lavorazione sartoriale dei rivestimenti in pelle o tessuto, mette in risalto la qualità artigianale del design Cassina. La collezione è composta da elementi modulari, utilizzabili singolarmente o combinabili a piacimento.

ENG

An evolution of the iconic 8 sofa, 8 cube collection revisits and softens up the sober and minimal style of the original. Otto Cube is extra comfortable thanks to its state-of-the-art construction, with light-weight Dacron filling for the cushions, all underpinned by the elegant cast aluminium sleds. By dispensing with the side and rear panels, the overall proportions change, the original design is simplified while maintaining the same impactful looks and functionalities. The attractive line-up of the cushions, created thanks to the sartorial precision of the leather or fabric covers, highlights the crafts excellence. The 8 Cube collection consists of modular units that work equally well alone as in a composition.

DEU

8 Cube stellt die Evolution des ikonischen Sofas 8 dar, dessen edlen und minimalistischen Stil es neu interpretiert und damit eine Kollektion mit sanfteren und zurückhaltenden Linien bietet. Die fortschrittliche Bauweise steigert Komfort und Leichtigkeit und führt weiche Dacron-Polsterungen ein, die von eleganten Schlitten aus Aluminiumfusion getragen werden. Die Aufhebung der Strukturen mit Seiten- und Rückplatte gestattet die Schaffung neuer Proportionen, die das ursprüngliche System vereinfachen, ohne dabei die ästhetische und funktionale Wirkung zu verringern. Die rigorose Anordnung der Kissen wird durch die sartoriale Verarbeitung der Leder- oder Stoffbezüge begünstigt und unterstreicht die handwerkliche Qualität des Designs von Cassina. Die Kollektion besteht aus modularen Elementen, die einzeln verwendet oder nach Wunsch kombiniert werden können.

FRA

8 Cube représente l'évolution de l'iconique canapé 8, dont il modifie le style sobre et minimal en offrant une collection aux lignes minimalistes et plus douces. Son assemblage perfectionné offre un niveau de confort et de légèreté plus élevé grâce à un rembourrage moelleux en dacron soutenu par d'élégants pieds en luge en fonte d'aluminium. La suppression des structures à panneau latéral et postérieur permet de créer de nouvelles proportions qui simplifient le système original tout en conservant le même impact esthétique et fonctionnel. L'alignement rigoureux des coussins, souligné par la finesse des coutures des revêtements en cuir ou en tissu, met en valeur la qualité artisanale du design Cassina. La collection se compose d'éléments modulables, utilisables un par un ou ensemble à votre gré.



b



c

**Struttura**

- Telaio portante costituito da profili in alluminio estruso e traversi metallici (centine) avvitati.
- Verniciatura di colore antracite. Il telaio è dotato di cinghie elastiche.
- Imbottitura dei cuscini
- Poliuretano espanso a densità differenziata.
- Ovatta in fibra di poliestere accoppiata con vellutino.
- Basamento
- Piedi in alluminio pressofuso lucido o verniciato nei colori indicati a listino, scivoli in materiale plastico color nero.
- Basamento poltrona in lamiera e tubo di acciaio verniciato nei colori indicati a listino.
- Rivestimento
- Tessuto o pelle.

**Structure**

- Seat supporting frame in extruded aluminium profile and tightened metal crossing bars in matt anthracite colour. The frame has elastic belts.
- Cushions upholstery
- Polyurethane foam in different density.
- Polyester padding with resin along with light velvet.
- Base
- Feet in polished cast aluminium or laquered (colours as per pricelist), black plastic slides.
- Armchair basement in laquered steel (colours as per price-list).
- Quilted upholstery
- Quilted fabric or quilted leather.

**Struktur**

- Tragrahmen aus Profilen aus Aluminiumextrusion und verschraubten Querträgern aus Metall (Gerüst). Anthrazitfarben lackiert. Der Rahmen verfügt über elastische Riemen.
- Polsterung der Kissen
- Polyurethanschaum mit unterschiedlicher Dichte.
- Polyesterfaserwatte, mit leichtem Samt beschichtet.
- Untergestell
- Füße aus Aluminiumdruckguss, glänzend oder lackiert in den Farben laut Preisliste, Gleiter aus schwarzem Kunststoffmaterial. Untergestell des Sessels aus Stahlblech und lackiertem Stahlrohr in den Farben laut Preisliste.
- Bezug
- Stoff oder Leder.

**Structure**

- Cadre portant constitué de profils en aluminium extrudé et de traverses en métal (cintres) vissés. Peinture en couleur anthracite. Le cadre est doté de sangles élastiques.
- Rembourrage des coussins
- Mousse de polyuréthane à densité différenciée.
- Ouate en fibre de polyester accouplée à un velours léger.
- Piètement
- Pieds en aluminium moulé sous pression poli ou peint dans les couleurs indiquées sur la liste des prix, luges en matière plastique de couleur noire. Piètement du fauteuil en tôle et acier tubulaire peint dans les couleurs indiquées sur la liste des prix.
- Revêtement
- Tissu ou cuir.

Configurazioni suggerite/ Recommended composition/  
Empfohlene Kompositionen /Compositions conseillées

206 12 + 206 13

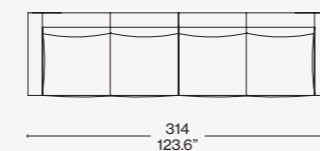

206 12 + 206 19

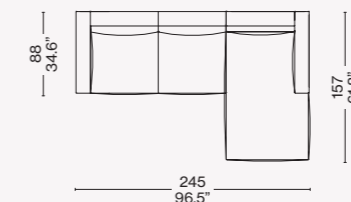

206 16 + 206 19

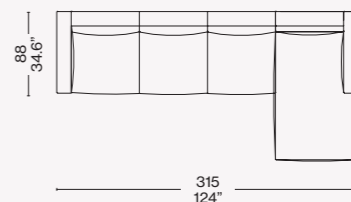

206 12 + 206 11 + 206 13

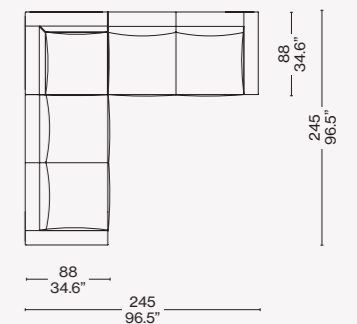

206 16 + 206 11 + 206 17

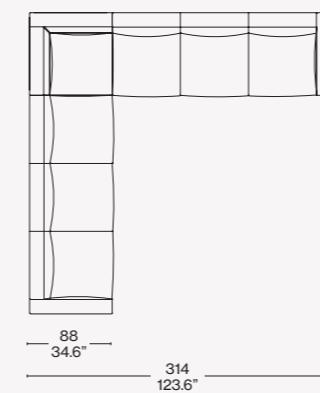

206 12 + 206 11 + 206 17

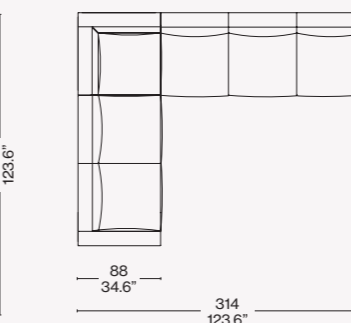

206\_01

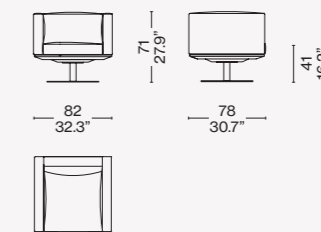

206\_06

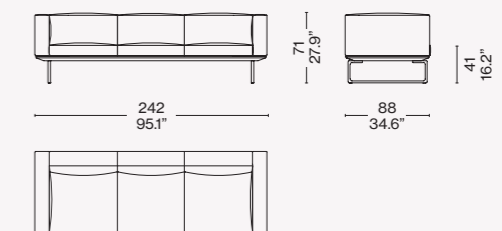

Rivestimento/Upholstery/  
Bezug/Revêtement

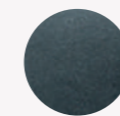

a  
Ortigia 13O207



b/c  
Champ 13F358